

CS-101	コンビ・パターン指示表	店名	
		お名前	
		お買上日	

<input type="checkbox"/> デザイン・仕様変更	絵型へ図示いただき詳細を絵型右のデザイン・仕様変更詳細記入欄へご記入下さい。
<input type="checkbox"/> 甲革コンビ指定	コンビ指定欄の指定革へ革番号をご記入下さい。
<input type="checkbox"/> その他オプション	その他のオプションのご希望がある際はその他欄へご記入ください。

絵 型	CS-101		デザイン・仕様変更詳細記入欄
			(記入例) ストレートチップに変更

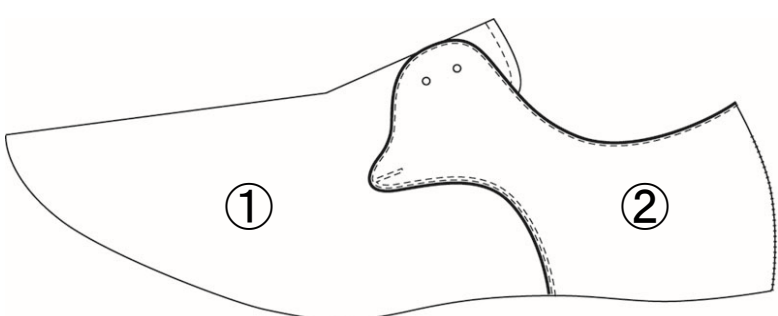
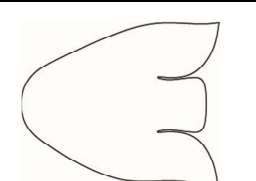
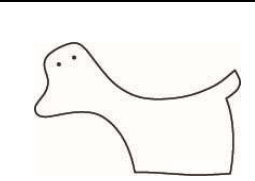

コ ン ビ 指 定 欄	①		②			
	名称	バンブ	名称	クォーター		
	指定革		指定革			

そ の 他	1	4	7
	2	5	8
	3	6	9

CS-102	コンビ・パターン指示表	店名	
		お名前	
		お買上日	

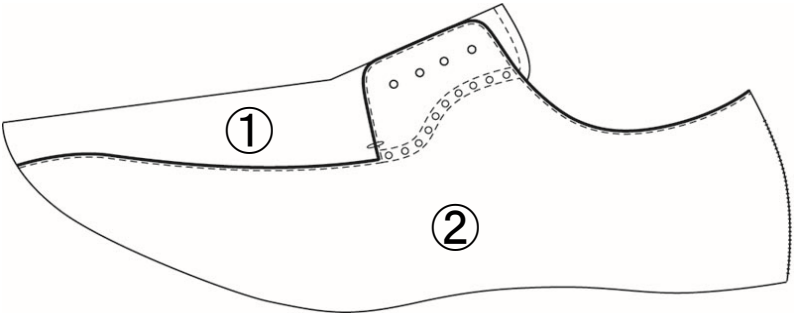
<input type="checkbox"/> デザイン・仕様変更	絵型へ図示いただき詳細を絵型右のデザイン・仕様変更詳細記入欄へご記入下さい。
<input type="checkbox"/> 甲革コンビ指定	コンビ指定欄の指定革へ革番号をご記入下さい。
<input type="checkbox"/> その他オプション	その他のオプションのご希望がある際はその他欄へご記入ください。

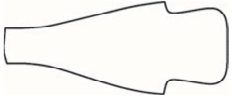
絵 型	CS-102		デザイン・仕様変更詳細記入欄
			(記入例) ストレートチップに変更

コ ン ビ 指 定 欄	①		②			
	名称	モカ	名称	クォーター		
	指定革		指定革			

そ の 他	1	4	7
	2	5	8
	3	6	9

CS-103	コンビ・パターン指示表	店名	
		お名前	
		お買上日	

<input type="checkbox"/> デザイン・仕様変更	絵型へ図示いただき詳細を絵型右のデザイン・仕様変更詳細記入欄へご記入下さい。
<input type="checkbox"/> 甲革コンビ指定	コンビ指定欄の指定革へ革番号をご記入下さい。
<input type="checkbox"/> その他オプション	その他のオプションのご希望がある際はその他欄へご記入ください。

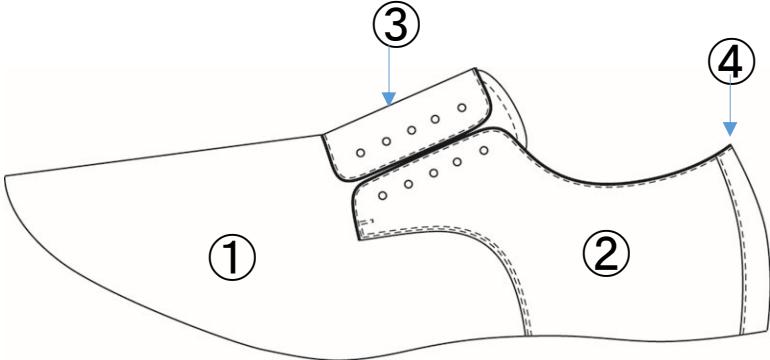
絵 型	CS-103		デザイン・仕様変更詳細記入欄
			(記入例) ストレートチップに変更

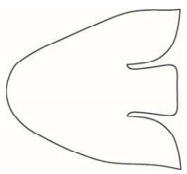
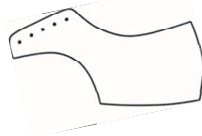
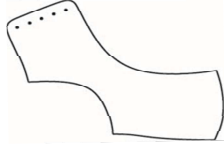
コ ン ビ 指 定 欄	①		②		③	
	名称	バンブ	名称	外踝側クォーター	名称	内踝側クォーター
	指定革		指定革		指定革	



コ ン ビ 指 定 欄	④					
	名称	バックステイ				
	指定革					

そ の 他	1	4	7
	2	5	8
	3	6	9

CS-104	コンビ・パターン指示表	店名	
		お名前	
		お買上日	

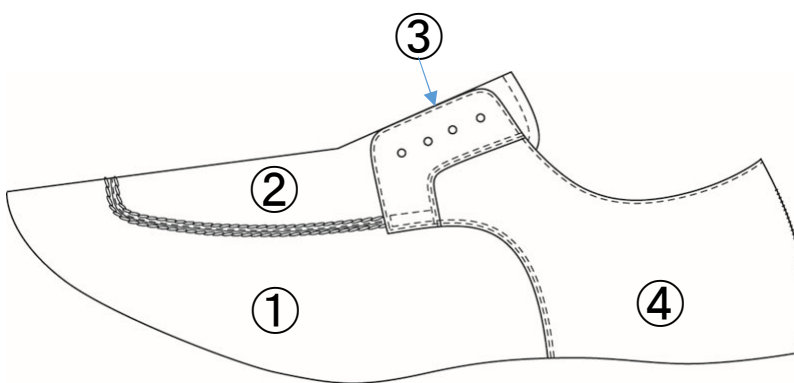
<input type="checkbox"/> デザイン・仕様変更	絵型へ図示いただき詳細を絵型右のデザイン・仕様変更詳細記入欄へご記入下さい。
<input type="checkbox"/> 甲革コンビ指定	コンビ指定欄の指定革へ革番号をご記入下さい。
<input type="checkbox"/> その他オプション	その他のオプションのご希望がある際はその他欄へご記入ください。

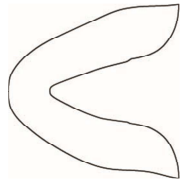
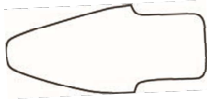
絵 型	CS-104		デザイン・仕様変更詳細記入欄
			(記入例) ストレートチップに変更

コ ン ビ 指 定 欄	①		②		③	
	名称	サキ	名称	モカ	名称	ハネ
	指定革		指定革		指定革	

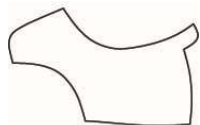

コ ン ビ 指 定 欄	④					
	名称	クォーター				
	指定革					

そ の 他	1	4	7
	2	5	8
	3	6	9

CS-105	コンビ・パターン指示表	店名	
		お名前	
		お買上日	

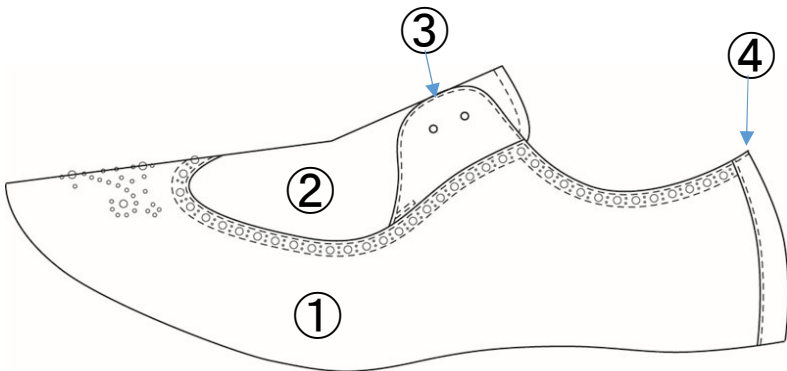
<input type="checkbox"/> デザイン・仕様変更	絵型へ図示いただき詳細を絵型右のデザイン・仕様変更詳細記入欄へご記入下さい。
<input type="checkbox"/> 甲革コンビ指定	コンビ指定欄の指定革へ革番号をご記入下さい。
<input type="checkbox"/> その他オプション	その他のオプションのご希望がある際はその他欄へご記入ください。

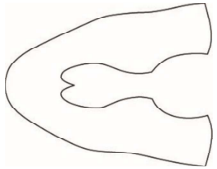
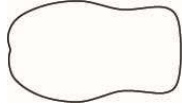
絵 型	CS-105		デザイン・仕様変更詳細記入欄
			(記入例) ストレートチップに変更

コ ン ビ 指 定 欄	①		②		③	
	名称	ワク	名称	バンブ	名称	ハネ
	指定革		指定革		指定革	

コ ン ビ 指 定 欄	④					
	名称	バックステイ				
	指定革					

そ の 他	1	4	7
	2	5	8
	3	6	9

CS-106	コンビ・パターン指示表	店名	
		お名前	
		お買上日	

<input type="checkbox"/> デザイン・仕様変更	絵型へ図示いただき詳細を絵型右のデザイン・仕様変更詳細記入欄へご記入下さい。
<input type="checkbox"/> 甲革コンビ指定	コンビ指定欄の指定革へ革番号をご記入下さい。
<input type="checkbox"/> その他オプション	その他のオプションのご希望がある際はその他欄へご記入ください。

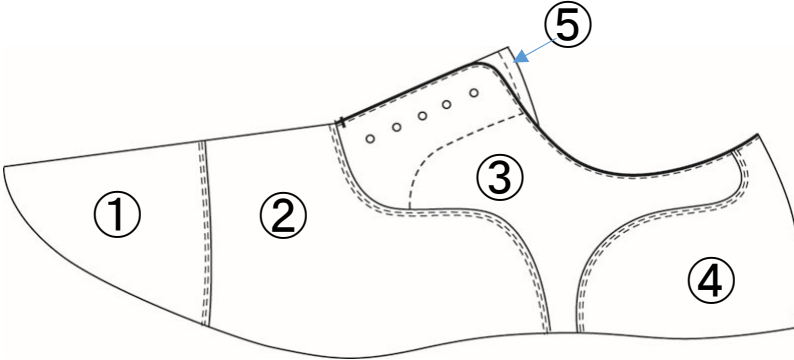
絵型	CS-106		デザイン・仕様変更詳細記入欄
			(記入例) ストレートチップに変更

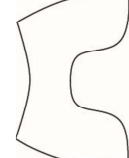
コンビ指定欄	①		②		③	
	名称	トウキャップ	名称	バンプ	名称	クォーター
	指定革		指定革		指定革	

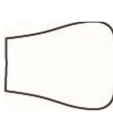
コンビ指定欄	④		⑤			
	名称	カウンター	名称	タン		
	指定革		指定革			

その他	1	4	7
	2	5	8
	3	6	9

CS-107	コンビ・パターン指示表	店名	
		お名前	
		お買上日	

<input type="checkbox"/> デザイン・仕様変更	絵型へ図示いただき詳細を絵型右のデザイン・仕様変更詳細記入欄へご記入下さい。
<input type="checkbox"/> 甲革コンビ指定	コンビ指定欄の指定革へ革番号をご記入下さい。
<input type="checkbox"/> その他オプション	その他のオプションのご希望がある際はその他欄へご記入ください。

絵 型	CS-107		デザイン・仕様変更詳細記入欄
			(記入例) ストレートチップに変更

コ ン ビ 指 定 欄	①		②		③	
	名称	ウイングキャップ	名称	バンブ	名称	ハネ
	指定革		指定革		指定革	



コ ン ビ 指 定 欄	④		⑤		⑥	
	名称	コシ	名称	カウンター	名称	タン
	指定革		指定革		指定革	

そ の 他	1	4	7
	2	5	8
	3	6	9

CS-108	コンビ・パターン指示表	店名	
		お名前	
		お買上日	

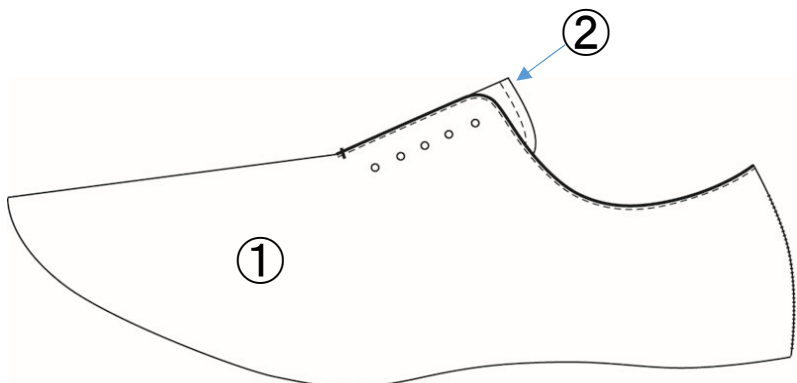
<input type="checkbox"/> デザイン・仕様変更	絵型へ図示いただき詳細を絵型右のデザイン・仕様変更詳細記入欄へご記入下さい。
<input type="checkbox"/> 甲革コンビ指定	コンビ指定欄の指定革へ革番号をご記入下さい。
<input type="checkbox"/> その他オプション	その他のオプションのご希望がある際はその他欄へご記入ください。

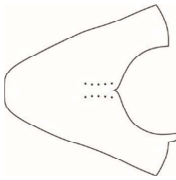
絵 型	CS-108		デザイン・仕様変更詳細記入欄
			(記入例) ストレートチップに変更

コ ン ビ 指 定 欄	①		②			
	名称	ホールカット	名称	タン		
	指定革		指定革			

そ の 他	1	4	7
	2	5	8
	3	6	9

CS-109	コンビ・パターン指示表	店名	
		お名前	
		お買上日	

<input type="checkbox"/> デザイン・仕様変更	絵型へ図示いただき詳細を絵型右のデザイン・仕様変更詳細記入欄へご記入下さい。
<input type="checkbox"/> 甲革コンビ指定	コンビ指定欄の指定革へ革番号をご記入下さい。
<input type="checkbox"/> その他オプション	その他のオプションのご希望がある際はその他欄へご記入ください。

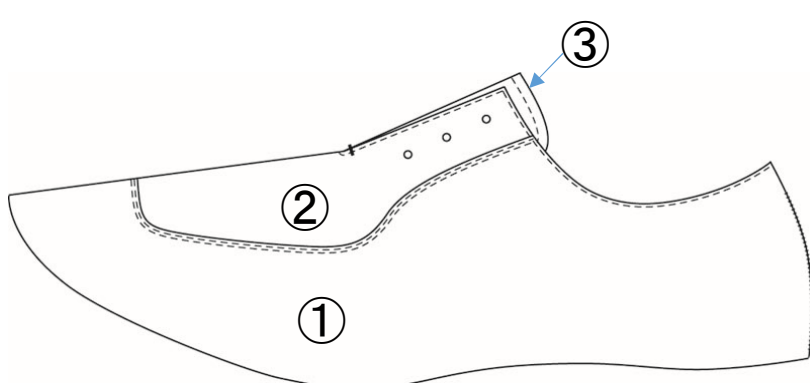
絵 型	CS-109		デザイン・仕様変更詳細記入欄
			(記入例) ストレートチップに変更

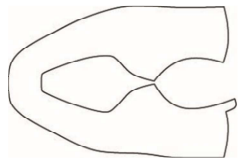
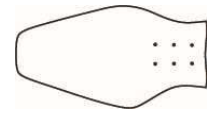
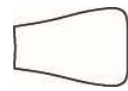

コ ン ビ 指 定 欄	①		②		③	
	名称	ワク	名称	バンブ	名称	タン
	指定革		指定革		指定革	

そ の 他	1	4	7
	2	5	8
	3	6	9

CS-110	コンビ・パターン指示表	店名	
		お名前	
		お買上日	

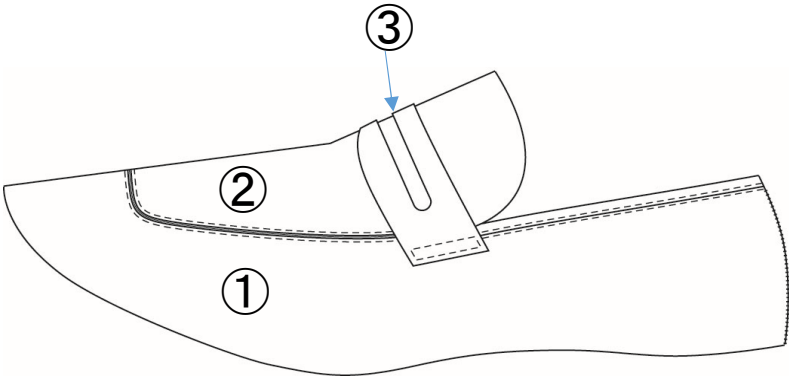
<input type="checkbox"/> デザイン・仕様変更	絵型へ図示いただき詳細を絵型右のデザイン・仕様変更詳細記入欄へご記入下さい。
<input type="checkbox"/> 甲革コンビ指定	コンビ指定欄の指定革へ革番号をご記入下さい。
<input type="checkbox"/> その他オプション	その他のオプションのご希望がある際はその他欄へご記入ください。

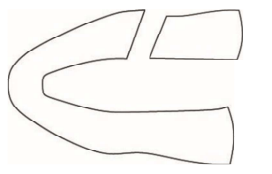
絵 型	CS-110		デザイン・仕様変更詳細記入欄
			(記入例) ストレートチップに変更



コ ン ビ 指 定 欄	①		②		③	
	名称	ワク	名称	モカ	名称	バンド
	指定革		指定革		指定革	

そ の 他	1	4	7
	2	5	8
	3	6	9

CS-111	コンビ・パターン指示表	店名	
		お名前	
		お買上日	

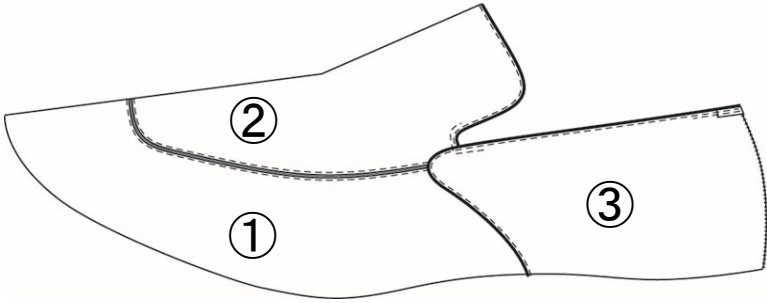
<input type="checkbox"/> デザイン・仕様変更	絵型へ図示いただき詳細を絵型右のデザイン・仕様変更詳細記入欄へご記入下さい。
<input type="checkbox"/> 甲革コンビ指定	コンビ指定欄の指定革へ革番号をご記入下さい。
<input type="checkbox"/> その他オプション	その他のオプションのご希望がある際はその他欄へご記入ください。

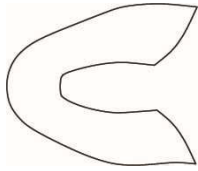
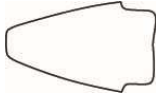
絵 型	CS-111		デザイン・仕様変更詳細記入欄
			(記入例) ストレートチップに変更

コ ン ビ 指 定 欄	①		②		③	
	名称	ワク	名称	モカ	名称	コシ
	指定革		指定革		指定革	

そ の 他	1	4	7
	2	5	8
	3	6	9

CS-112	コンビ・パターン指示表	店名	
		お名前	
		お買上日	

<input type="checkbox"/> デザイン・仕様変更	絵型へ図示いただき詳細を絵型右のデザイン・仕様変更詳細記入欄へご記入下さい。
<input type="checkbox"/> 甲革コンビ指定	コンビ指定欄の指定革へ革番号をご記入下さい。
<input type="checkbox"/> その他オプション	その他のオプションのご希望がある際はその他欄へご記入ください。

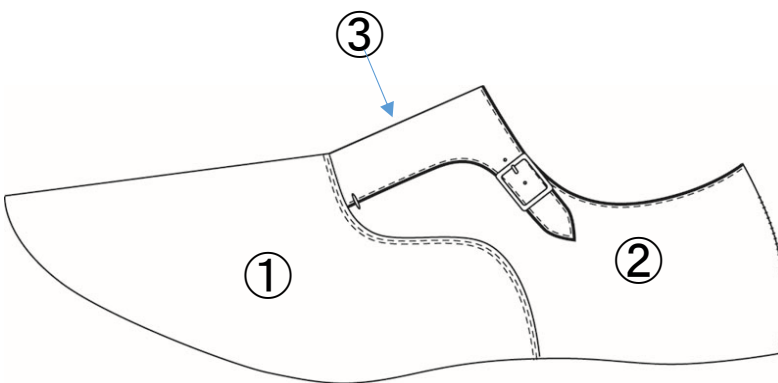
絵 型	CS-112		デザイン・仕様変更詳細記入欄
			(記入例) ストレートチップに変更

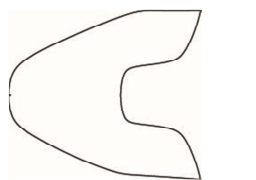
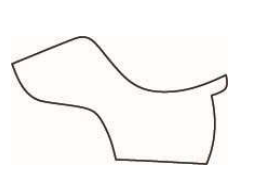
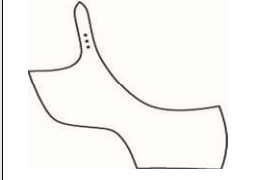

コ ン ビ 指 定 欄	①		②		③	
	名称	バンプ	名称	外踝側クォーター	名称	内踝側クォーター
	指定革		指定革		指定革	

そ の 他	1	4	7
	2	5	8
	3	6	9

CS-115	コンビ・パターン指示表	店名	
		お名前	
		お買上日	

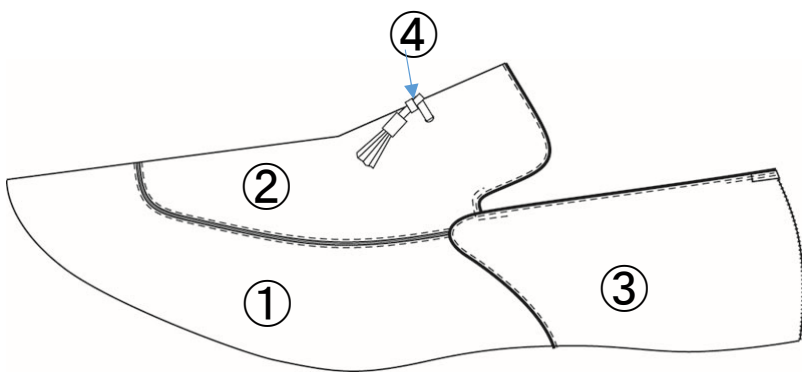
<input type="checkbox"/> デザイン・仕様変更	絵型へ図示いただき詳細を絵型右のデザイン・仕様変更詳細記入欄へご記入下さい。
<input type="checkbox"/> 甲革コンビ指定	コンビ指定欄の指定革へ革番号をご記入下さい。
<input type="checkbox"/> その他オプション	その他のオプションのご希望がある際はその他欄へご記入ください。

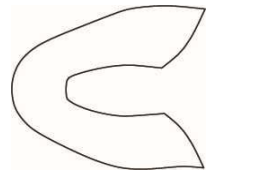
絵 型	CS-115		デザイン・仕様変更詳細記入欄
			(記入例) ストレートチップに変更

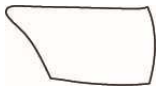
コ ン ビ 指 定 欄	①		②		③	
	名称	ワク	名称	モカ	名称	コシ
	指定革		指定革		指定革	

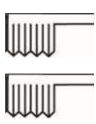

コ ン ビ 指 定 欄	④					
	名称	タッセル				
	指定革					

そ の 他	1	4	7
	2	5	8
	3	6	9

CS-120	コンビ・パターン指示表	店名	
		お名前	
		お買上日	

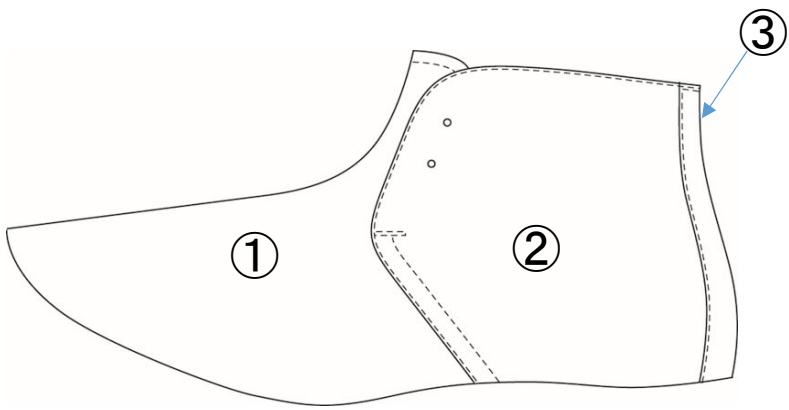
<input type="checkbox"/> デザイン・仕様変更	絵型へ図示いただき詳細を絵型右のデザイン・仕様変更詳細記入欄へご記入下さい。
<input type="checkbox"/> 甲革コンビ指定	コンビ指定欄の指定革へ革番号をご記入下さい。
<input type="checkbox"/> その他オプション	その他のオプションのご希望がある際はその他欄へご記入ください。

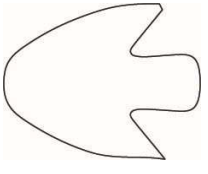
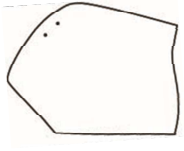
絵 型	CS-120		デザイン・仕様変更詳細記入欄
			(記入例) ストレートチップに変更

コ ン ビ 指 定 欄	①		②		③	
	名称	バンプ	名称	クォーター	名称	バックステイ
	指定革		指定革		指定革	

そ の 他	1	4	7
	2	5	8
	3	6	9

CS-121	コンビ・パターン指示表	店名	
		お名前	
		お買上日	

<input type="checkbox"/> デザイン・仕様変更	絵型へ図示いただき詳細を絵型右のデザイン・仕様変更詳細記入欄へご記入下さい。
<input type="checkbox"/> 甲革コンビ指定	コンビ指定欄の指定革へ革番号をご記入下さい。
<input type="checkbox"/> その他オプション	その他のオプションのご希望がある際はその他欄へご記入ください。

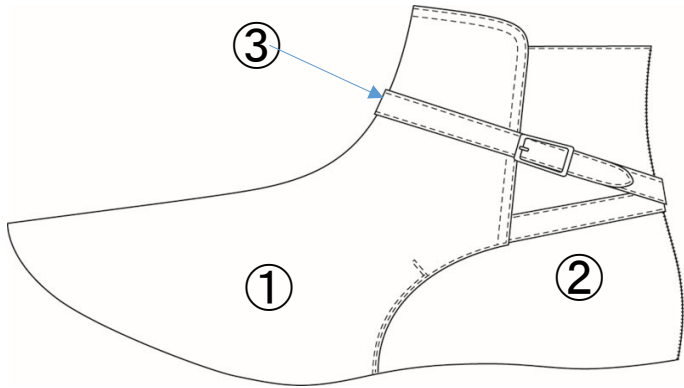
絵 型	CS-121		デザイン・仕様変更詳細記入欄
			(記入例) ストレートチップに変更

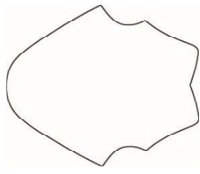
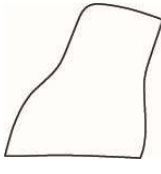
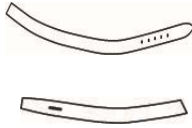
コ ン ビ 指 定 欄	①		②		③	
	名称	バンブ	名称	コシ	名称	ベルト
	指定革		指定革		指定革	

そ の 他	1	4	7
	2	5	8
	3	6	9

CS-122	コンビ・パターン指示表	店名	
		お名前	
		お買上日	

<input type="checkbox"/> デザイン・仕様変更	絵型へ図示いただき詳細を絵型右のデザイン・仕様変更詳細記入欄へご記入下さい。
<input type="checkbox"/> 甲革コンビ指定	コンビ指定欄の指定革へ革番号をご記入下さい。
<input type="checkbox"/> その他オプション	その他のオプションのご希望がある際はその他欄へご記入ください。

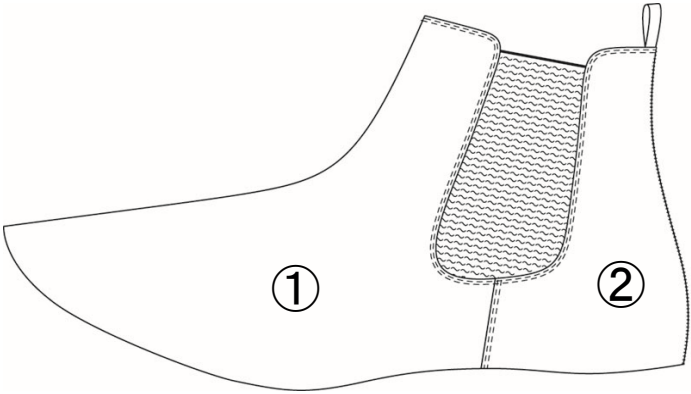
絵 型	CS-122		デザイン・仕様変更詳細記入欄
			(記入例) ストレートチップに変更

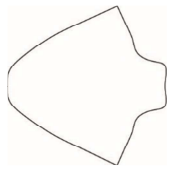
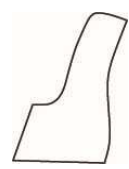

コ ン ビ 指 定 欄	①		②			
	名称	パンプ	名称	ゴシ		
	指定革		指定革			

そ の 他	1	4	7
	2	5	8
	3	6	9

CS-123	コンビ・パターン指示表	店名	
		お名前	
		お買上日	

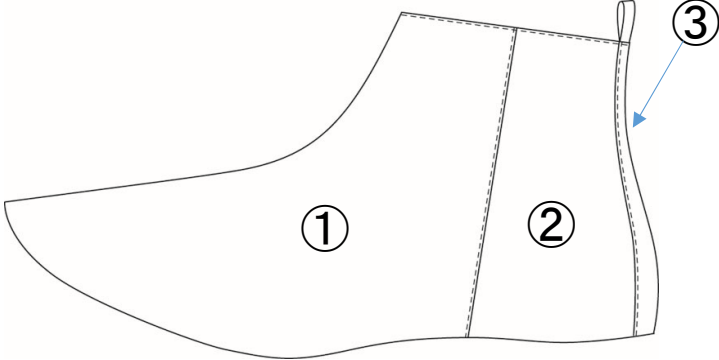
<input type="checkbox"/> デザイン・仕様変更	絵型へ図示いただき詳細を絵型右のデザイン・仕様変更詳細記入欄へご記入下さい。
<input type="checkbox"/> 甲革コンビ指定	コンビ指定欄の指定革へ革番号をご記入下さい。
<input type="checkbox"/> その他オプション	その他のオプションのご希望がある際はその他欄へご記入ください。

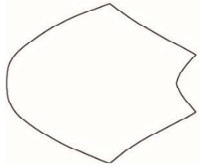
絵 型	CS-123		デザイン・仕様変更詳細記入欄
			(記入例) ストレートチップに変更

コ ン ビ 指 定 欄	①		②		③	
	名称	バンブ	名称	コシ	名称	バックステイ
	指定革		指定革		指定革	

そ の 他	1	4	7
	2	5	8
	3	6	9