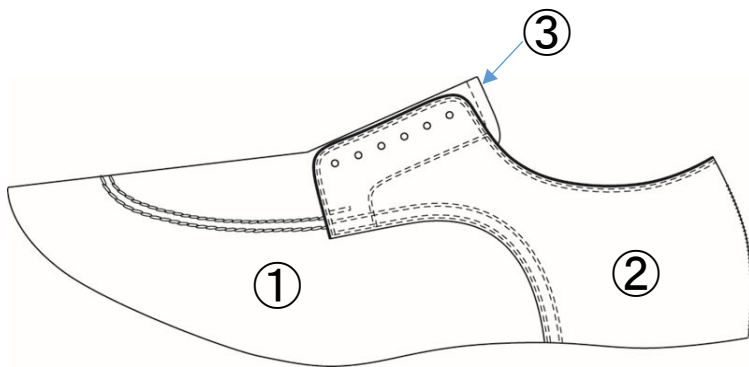
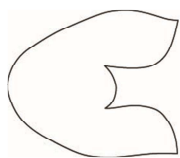
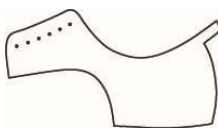
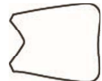

MD-01	コンビ・パターン指示表	店名	
		お名前	
		お買上日	

<input type="checkbox"/> デザイン・仕様変更	絵型へ図示いただき詳細を絵型右のデザイン・仕様変更詳細記入欄へご記入下さい。
<input type="checkbox"/> 甲革コンビ指定	コンビ指定欄の指定革へ革番号をご記入下さい。
<input type="checkbox"/> その他オプション	その他のオプションのご希望がある際はその他欄へご記入ください。

絵 型	MD-01		デザイン・仕様変更詳細記入欄
			(記入例) ストレートチップに変更

コ ン ビ 指 定 欄	①		②		③	
	名称	バンブ	名称	クオーター	名称	タン
	指定革		指定革		指定革	

そ の 他	1	4	7
	2	5	8
	3	6	9

MD-02	コンビ・パターン指示表	店名	
		お名前	
		お買上日	

<input type="checkbox"/> デザイン・仕様変更	絵型へ図示いただき詳細を絵型右のデザイン・仕様変更詳細記入欄へご記入下さい。
<input type="checkbox"/> 甲革コンビ指定	コンビ指定欄の指定革へ革番号をご記入下さい。
<input type="checkbox"/> その他オプション	その他のオプションのご希望がある際はその他欄へご記入ください。

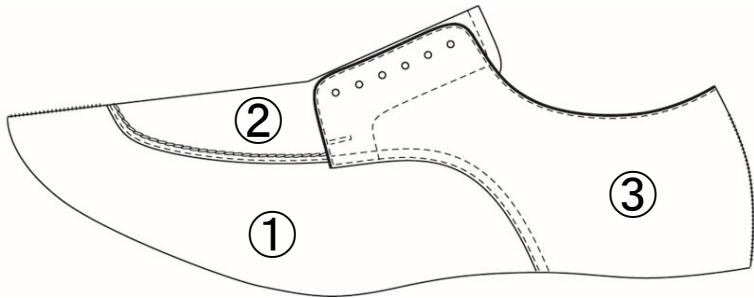
絵 型	MD-02		デザイン・仕様変更詳細記入欄
			(記入例) ストレートチップに変更

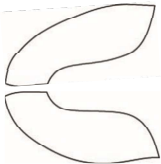
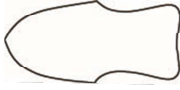
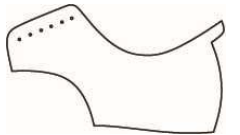

コ ン ビ 指 定 欄	①		②		③	
	名称	ワク	名称	モカ	名称	クオーター
	指定革		指定革		指定革	

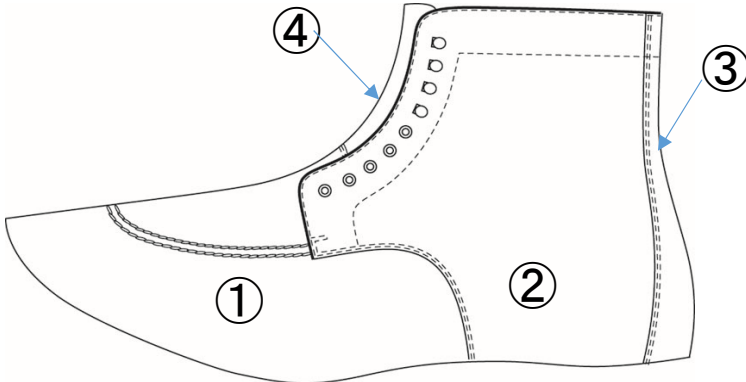

そ の 他	1	4	7
	2	5	8
	3	6	9

MD-03	コンビ・パターン指示表	店名	
		お名前	
		お買上日	

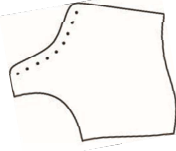
<input type="checkbox"/> デザイン・仕様変更	絵型へ図示いただき詳細を絵型右のデザイン・仕様変更詳細記入欄へご記入下さい。
<input type="checkbox"/> 甲革コンビ指定	コンビ指定欄の指定革へ革番号をご記入下さい。
<input type="checkbox"/> その他オプション	その他のオプションのご希望がある際はその他欄へご記入ください。

絵型	MD-03		デザイン・仕様変更詳細記入欄
			(記入例) ストレートチップに変更

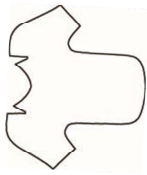
コンビ指定欄	①		②		③	
	名称	パンプ	名称	クォーター	名称	バックステイ
	指定革		指定革		指定革	

コンビ指定欄	④					
	名称	タン				
	指定革					

その他	1	4	7
	2	5	8
	3	6	9

MD-04	コンビ・パターン指示表	店名	
		お名前	
		お買上日	

<input type="checkbox"/> デザイン・仕様変更	絵型へ図示いただき詳細を絵型右のデザイン・仕様変更詳細記入欄へご記入下さい。
<input type="checkbox"/> 甲革コンビ指定	コンビ指定欄の指定革へ革番号をご記入下さい。
<input type="checkbox"/> その他オプション	その他のオプションのご希望がある際はその他欄へご記入ください。

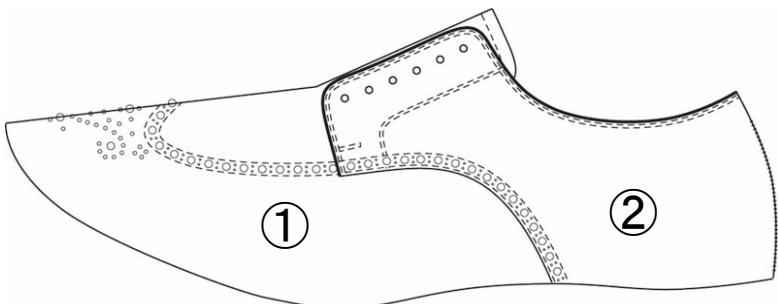
絵 型	MD-04		デザイン・仕様変更詳細記入欄
			(記入例) ストレートチップに変更

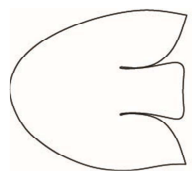
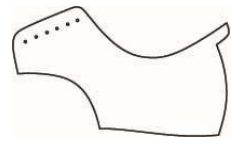
コ ン ビ 指 定 欄	①		②			
	名称	バンブ	名称	クオーター		
	指定革		指定革			

そ の 他	1	4	7
	2	5	8
	3	6	9

MD-05	コンビ・パターン指示表	店名	
		お名前	
		お買上日	

<input type="checkbox"/> デザイン・仕様変更	絵型へ図示いただき詳細を絵型右のデザイン・仕様変更詳細記入欄へご記入下さい。
<input type="checkbox"/> 甲革コンビ指定	コンビ指定欄の指定革へ革番号をご記入下さい。
<input type="checkbox"/> その他オプション	その他のオプションのご希望がある際はその他欄へご記入ください。

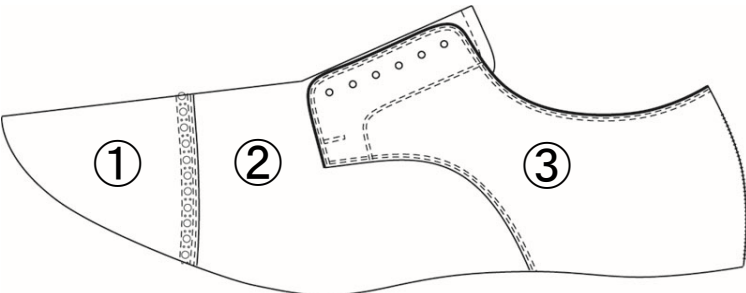
絵 型	MD-05		デザイン・仕様変更詳細記入欄
			(記入例) ストレートチップに変更

コ ン ビ 指 定 欄	①		②		③	
	名称	トウキャップ	名称	バンブ	名称	クォーター
	指定革		指定革		指定革	



そ の 他	1	4	7
	2	5	8
	3	6	9

MD-06	コンビ・パターン指示表	店名	
		お名前	
		お買上日	

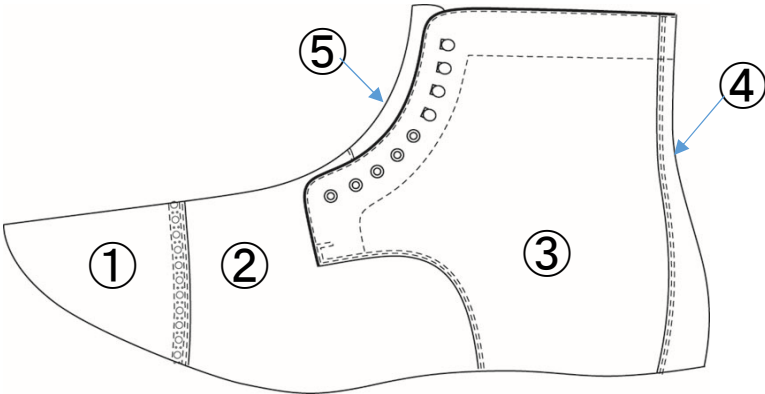
<input type="checkbox"/> デザイン・仕様変更	絵型へ図示いただき詳細を絵型右のデザイン・仕様変更詳細記入欄へご記入下さい。
<input type="checkbox"/> 甲革コンビ指定	コンビ指定欄の指定革へ革番号をご記入下さい。
<input type="checkbox"/> その他オプション	その他のオプションのご希望がある際はその他欄へご記入ください。

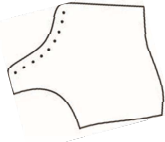
絵型	MD-06		デザイン・仕様変更詳細記入欄
			(記入例) ストレートチップに変更

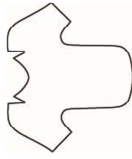
コンビ指定欄	①		②		③	
	名称	トウキャップ	名称	バンブ	名称	クォーター
	指定革		指定革		指定革	



コンビ指定欄	④		⑤			
	名称	バックステイ	名称	タン		
	指定革		指定革			

その他	1	4	7
	2	5	8
	3	6	9

MD-07	コンビ・パターン指示表	店名	
		お名前	
		お買上日	

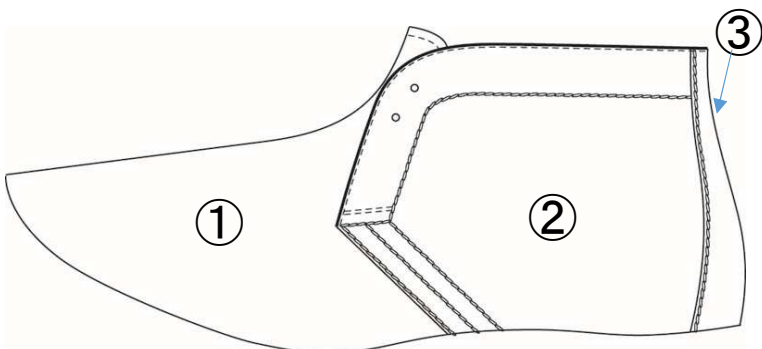
<input type="checkbox"/> デザイン・仕様変更	絵型へ図示いただき詳細を絵型右のデザイン・仕様変更詳細記入欄へご記入下さい。
<input type="checkbox"/> 甲革コンビ指定	コンビ指定欄の指定革へ革番号をご記入下さい。
<input type="checkbox"/> その他オプション	その他のオプションのご希望がある際はその他欄へご記入ください。

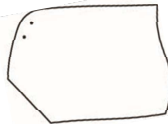
絵 型	MD-07		デザイン・仕様変更詳細記入欄
			(記入例) ストレートチップに変更



コ ン ビ 指 定 欄	①		②		③	
	名称	バンブ	名称	クオーター	名称	バックステイ
	指定革		指定革		指定革	

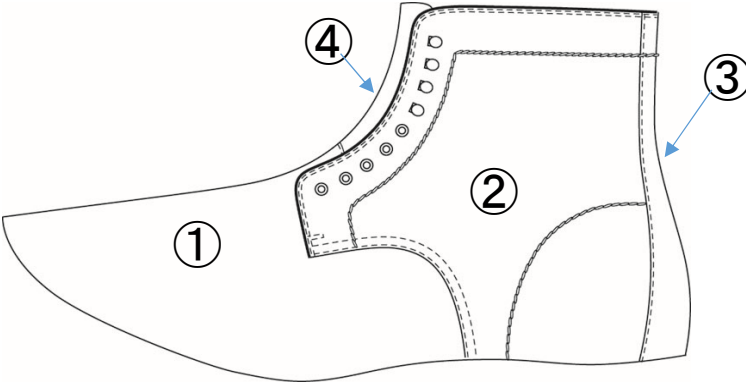

そ の 他	1	4	7
	2	5	8
	3	6	9

MD-08	コンビ・パターン指示表	店名	
		お名前	
		お買上日	

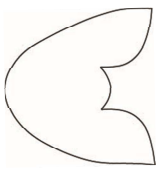
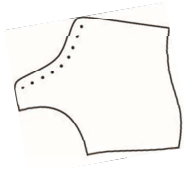
<input type="checkbox"/> デザイン・仕様変更	絵型へ図示いただき詳細を絵型右のデザイン・仕様変更詳細記入欄へご記入下さい。
<input type="checkbox"/> 甲革コンビ指定	コンビ指定欄の指定革へ革番号をご記入下さい。
<input type="checkbox"/> その他オプション	その他のオプションのご希望がある際はその他欄へご記入ください。

絵 型	MD-08		デザイン・仕様変更詳細記入欄
			(記入例) ストレートチップに変更

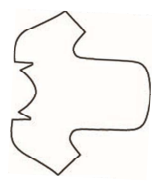
コ ン ビ 指 定 欄	①		②		③	
	名称	バンブ	名称	クオーター	名称	バックステイ
	指定革		指定革		指定革	

コ ン ビ 指 定 欄	④					
	名称	タン				
	指定革					

そ の 他	1	4	7
	2	5	8
	3	6	9



MD-09	コンビ・パターン指示表	店名	
		お名前	
		お買上日	

<input type="checkbox"/> デザイン・仕様変更	絵型へ図示いただき詳細を絵型右のデザイン・仕様変更詳細記入欄へご記入下さい。
<input type="checkbox"/> 甲革コンビ指定	コンビ指定欄の指定革へ革番号をご記入下さい。
<input type="checkbox"/> その他オプション	その他のオプションのご希望がある際はその他欄へご記入ください。

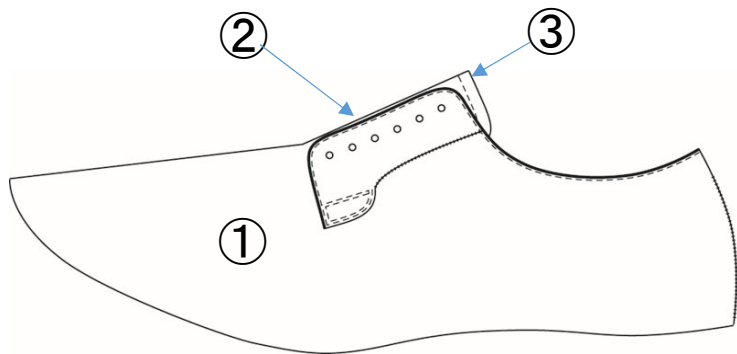
絵 型	MD-09		デザイン・仕様変更詳細記入欄
			(記入例) ストレートチップに変更

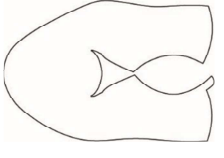
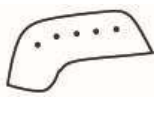
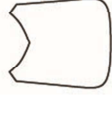
コ ン ビ 指 定 欄	①		②		③	
	名称	ワク	名称	ハネ	名称	タン
	指定革		指定革		指定革	



そ の 他	1	4	7
	2	5	8
	3	6	9

MD-10	コンビ・パターン指示表	店名	
		お名前	
		お買上日	

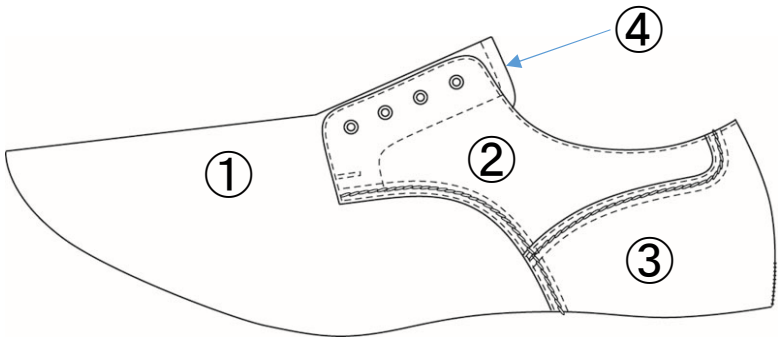
<input type="checkbox"/> デザイン・仕様変更	絵型へ図示いただき詳細を絵型右のデザイン・仕様変更詳細記入欄へご記入下さい。
<input type="checkbox"/> 甲革コンビ指定	コンビ指定欄の指定革へ革番号をご記入下さい。
<input type="checkbox"/> その他オプション	その他のオプションのご希望がある際はその他欄へご記入ください。

絵 型	MD-10		デザイン・仕様変更詳細記入欄
			(記入例) ストレートチップに変更

コ ン ビ 指 定 欄	①		②		③	
	名称	バンブ	名称	クォーター	名称	カウンター
	指定革		指定革		指定革	



コ ン ビ 指 定 欄	④					
	名称	タン				
	指定革					

そ の 他	1	4	7
	2	5	8
	3	6	9

MD-11	コンビ・パターン指示表	店名	
		お名前	
		お買上日	

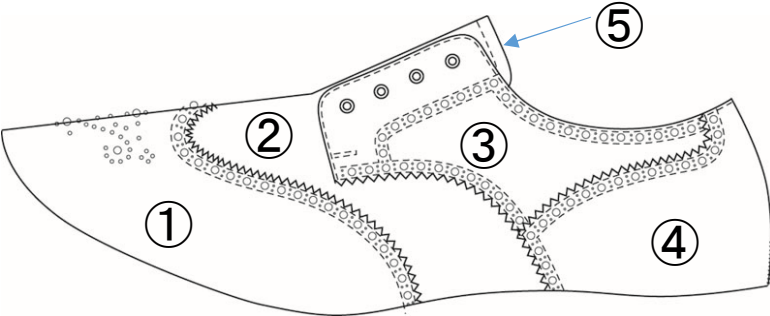
<input type="checkbox"/> デザイン・仕様変更	絵型へ図示いただき詳細を絵型右のデザイン・仕様変更詳細記入欄へご記入下さい。
<input type="checkbox"/> 甲革コンビ指定	コンビ指定欄の指定革へ革番号をご記入下さい。
<input type="checkbox"/> その他オプション	その他のオプションのご希望がある際はその他欄へご記入ください。

絵 型	MD-11		デザイン・仕様変更詳細記入欄
			(記入例) ストレートチップに変更

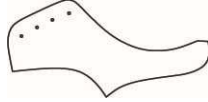
コ ン ビ 指 定 欄	①		②		③	
	名称	ウイングキャップ	名称	バンブ	名称	クォーター
	指定革		指定革		指定革	

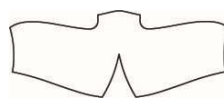
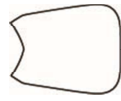
コ ン ビ 指 定 欄	④		⑤			
	名称	カウンター	名称	タン		
	指定革		指定革			

そ の 他	1	4	7
	2	5	8
	3	6	9

MD-12	コンビ・パターン指示表	店名	
		お名前	
		お買上日	

<input type="checkbox"/> デザイン・仕様変更	絵型へ図示いただき詳細を絵型右のデザイン・仕様変更詳細記入欄へご記入下さい。
<input type="checkbox"/> 甲革コンビ指定	コンビ指定欄の指定革へ革番号をご記入下さい。
<input type="checkbox"/> その他オプション	その他のオプションのご希望がある際はその他欄へご記入ください。

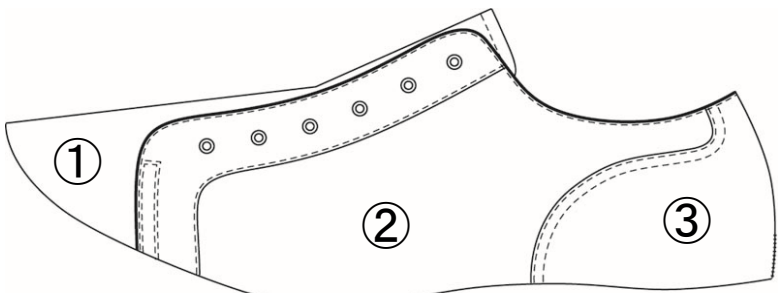
絵 型	MD-12		デザイン・仕様変更詳細記入欄
			(記入例) ストレートチップに変更

コ ン ビ 指 定 欄	①		②		③	
	名称	バンブ	名称	クォーター	名称	カウンター
	指定革		指定革		指定革	

そ の 他	1	4	7
	2	5	8
	3	6	9